

# 保証とアフターサービス

## 1 この商品には保証書がついています。

保証書は販売店にて所定事項を記入してお渡しいたしますので、内容をよくお読みの上大切に保管してください。

## 2 保証期間はご購入の日から1年間です。

保証期間中でも有料になることがありますので、保証書をよくお読みください。

## 3 保証期間後の修理は・・・

販売店または当社サービスセンターにご相談ください。修理によって機能が維持できる場合は、ご希望により有料修理いたします。ただし、補修用性能部品の最低保有期間は、製造打ち切り後6年です。

注) 補修用性能部品とは、その商品の機能を維持するために必要な部品です。

この商品についてのご質問は

株式会社 シー・シー・ピー サービスセンター

TEL.03-3527-8899 FAX.03-3527-8956

営業日：月曜～金曜（但し、祝日は除きます）お電話受付時間 9：30～17：00

〒135-0064 東京都江東区青海3丁目2番17号  
ワールド流通センターA棟 ユニエックス倉庫内

### 愛情点検

長年ご使用のクリーナーの点検を!



このような症状はありませんか?

- 電源を入れてもときどき運転しないことがある。
- 本体が変形したり、異常に熱い。
- こげくさい臭いがする。
- その他の異常、故障がある。

このような症状のときは、事故防止のため、ただちにご使用を止めていただき、必ず販売店または当社サービスセンターに点検をご相談ください。

株式会社 シー・シー・ピー 本社：〒111-0043 東京都台東区駒形2-5-4

OMO

キリトリ線

## サイクロン式ハンディ & スティッククリーナー 保証書

品番	CT-AC80		
お客様	お名前		
	ご住所	〒	
電話番号 ( ) -			
ご購入日	年 月 日	取扱販売店名	
保証期間	お買い上げ日より	対象部分	
	1年	本体 消耗品は除く	

持込修理

本書はお買い上げの日から左記期間中故障が発生した場合には、本書記載内容で無料修理を行なうことをお約束するものです。詳細は裏面をご参照下さい。

株式会社 シー・シー・ピー

〒111-0043 東京都台東区駒形2-5-4

st SWEEPLUS

# 取扱説明書

保証書付

## サイクロン式ハンディ&スティッククリーナー

品番 CT-AC80

このたびはお買い上げいただきまして、まことにありがとうございます。

- ・取扱説明書をよくお読みになり、正しくお使いください。
- ・お読みになった後は、いつでも見られるところに大切に保管してください。

◎ご使用前に	
安全上のご注意	2
使用上のご注意	4
各部のなまえ	5
組み立てかた	6
◎お掃除をする	
使いかた	6
収納のしかた	7
◎ゴミを捨てる	
ゴミの捨てかた	8
◎お手入れ	
お手入れ	10
◎困ったときに	
故障かな! ? と思ったら	12
仕様	13
消耗品/交換部品	14
保証とアフターサービス	巻末
(保証書)	巻末

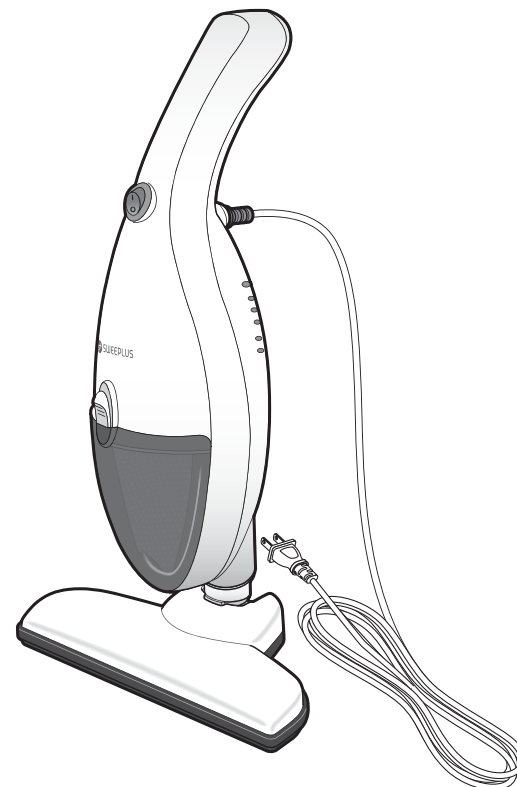

### 家庭用



この商品を使用できるのは日本国内のみで、外国では電源・電圧が異なりますので使用できません。

This unit cannot be used in foreign countries as designed for Japan only.

## ご使用前に、この「安全上のご注意」を必ずお読みください。

◎ここに示した注意事項は、本商品を安全に正しくお使いいただき、あなたやほかの人々への危害や損害を未然に防止するためのものです。必ず守ってください。

誤った使いかたをしたときに生じる危険や損害の程度を表わす図記号です。

 <b>危険</b>	「人が死亡または重傷を負う危険性が切迫して生じることが想定される内容」を表わしています。
 <b>警告</b>	「人が死亡または重傷を負う可能性が想定される内容」を表わしています。
 <b>注意</b>	「傷害を負う可能性や、物的損害の発生が想定される内容」を表わしています。

お守りいただく内容を次の図記号で説明しています。

 してはいけない「禁止」の内容を表わしています。	 必ず実行していただく「強制」の内容を表わしています。
--	--

## 警告

 **水につけたり、水をかけたりしない。**  
風呂場などの水場では絶対に使用しない  
**水ぬれ禁止** 感電・ショート・火災の原因になります。

 **子供だけで使用させない**  
けがの原因になります。  
**使用禁止**

 **電源コードが傷んだり、コンセントの差し込みがゆるいときは使用しない**  
**使用禁止** 感電・ショート・発火の原因になります。

 **定格15A・交流100Vのコンセントを単独で使用する**  
**単独で使用** ほかの機器と併用すると、発熱により故障・火災の原因になります。

 **改造はしない。また、修理技術者以外の人には、分解したり修理をしない**  
**分解禁止** 火災・感電・けがの原因になります。修理はお買い上げの販売店または当社サービスセンターにご相談ください。(→巻末参照)

 **本体にタオルやふとんなどをかけて使用しない**  
**使用禁止** 過熱して火災の原因になります。

 **お手入れの際は必ず差し込みプラグをコンセントから抜く**  
**プラグを抜く** 感電やけがの原因になります。

 **本体の吸い込み口や排気口にピンやコイン・針金などの金属異物を入れない**  
**禁止** 感電やけが、火災の原因になります。

 **異常時(こげくさいなど)は、運転を停止して差し込みプラグを抜く**  
**プラグを抜く** 異常のまま運転を続けると火災や感電の原因になります。運転を停止してお買い上げの販売店または当社サービスセンターにご相談ください。(→巻末参照)

 **電源コードや差し込みプラグが破損した状態で掃除機を使用しない**  
**プラグを抜く** 使用中に破損を見付けたときは、直ちに掃除機の運転を「O」(切)にし、差し込みプラグをコンセントから抜いてください。電源コードや差し込みプラグの破損については、感電またはけがのおそれがあるため当社サービスセンターにご連絡いただき、修理交換しなければいけません。(→巻末参照)

## 警告

 **禁止**  
電源コードを傷つけたり、破損したり、加工したり、無理に曲げたり、引っ張ったり、ねじったりしない  
また、重いものをのせたり、はさみんだりしない  
電源コードが破損し、感電、火災の原因になります。

 **使用禁止**  
倒れやすいもの、壊れやすいもの近くで使用しない  
けがや故障の原因になります。

 **使用禁止**  
引火性のもの(殺虫剤、ヘアスプレー、ガソリン、ベンジン、シンナー)の近くで使用しない  
爆発や火災の原因になります。





 **ぬれ手禁止**  
ぬれた手で、差し込みプラグを抜き差ししない  
感電・ショートの原因になります。

## 注意

 **使用時以外は差し込みプラグをコンセントから抜く**  
**プラグを抜く** 感電・事故の原因になります。

 **差し込みプラグを抜くときは電源コードを持たずに、必ず先端の差し込みプラグを持って引き抜く**  
**プラグを持って抜く** 電源コードが傷み、ショート・発火の原因になります。

 **火気に近づけない**  
本体の変形によるショート・発火の原因になります。  
**火気禁止**

 **吸い込み口をふさいで長時間運転しない**  
過熱による本体の変形や故障、発火の原因になります。  
**禁止**

 **フィルターは必ず取り付ける**  
モーターなど内部にゴミが入ると、故障や発火の原因になります。  
**フィルターを取り付ける**

 **海外では使用しない**  
故障、発火の原因になります。  
**使用禁止**

 **差し込みプラグを抜き差しするときは、必ず電源スイッチを「O」(切)にしてから抜き差しする**  
**電源スイッチを切る** 感電・故障の原因になります。

 **ときどきは電源コンセントやプラグの点検を行なう**

**プラグの点検** コンセントにほこりがたまってると湿気が加わることで電流が流れ、火災の原因になることがあります。差し込みプラグがはずれかけていたり、破損したりしている場合は特に危険です。

◆おもわぬ事故を防ぐために…  
・コンセントのまわりにほこりをためないようときどき掃除をする。  
・差し込みプラグがしっかりと差し込まれているか確かめる。  
・コンセントや電源コードに異常がないか確かめる。  
・差し込みプラグを差し込むとき、コンセントにゆるみがないか確かめる。  
・コンセントが発熱し火災の原因になります。

 **ぬれているフィルターを使用しない**  
感電・故障の原因になります。  
**使用禁止**

 **排気口はふさがらない**  
過熱による本体の変形や故障、発火の原因になります。  
**禁止**

 **高温、湿気の多いところに保管しない**  
絶縁劣化により感電の原因になります。  
**禁止**

 **落としたり、強い衝撃を与えない**  
けがや故障の原因になります。  
**禁止**

# 使用上のご注意

故障や事故などを防ぐために、必ずお守りください。

- このクリーナーは家庭用です。業務用として使用はしないでください。
- 掃除以外の目的で使用しないでください。
- 本体に重いものをのせないでください。
- ご使用中にお子様やペットが触れないようにご注意ください。
- フロアノズルを床や家具などに強く押しつけないでください。
- ビニールや紙くすなどの大きなゴミはあらかじめ取り除いてください。
- 電源コードを持って引っ張ったり、釘などにかけないでください。  
電源コードが傷む原因になります。
- 電源コードの付け根に無理な力を加えないでください。  
電源コードが傷む原因になります。
- ご使用にならないときは必ず差し込みプラグをコンセントから抜いてください。
- 次のものを吸わせないでください。  
故障の原因になります。

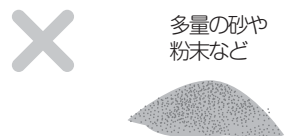
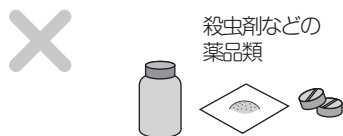

- フィルターは必ず取り付け状態で運転してください。  
モーターなどの内部にゴミが入ると、故障や発火の原因になります。
- フィルターが目詰まりしたまま使用しないでください。  
目詰まりしたまま使用を続けると、モーター故障の原因になります。フィルターは定期的  
にお手入れしてください。
- 窓を閉めきった自動車の中など、高温となる場所への放置はしないでください。  
高温による本体の変形など故障の原因になります。

# 各部のなまえ

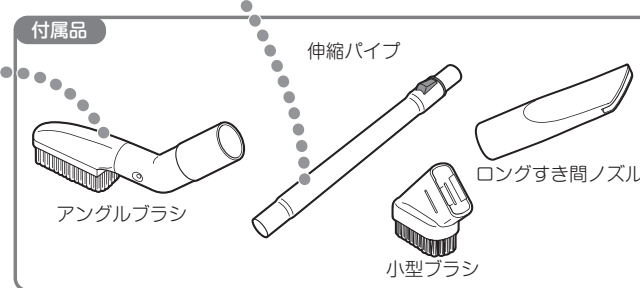
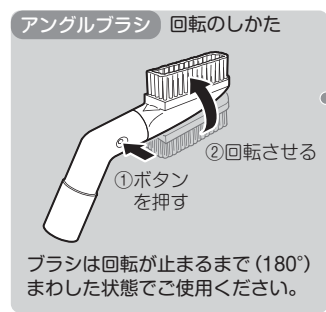
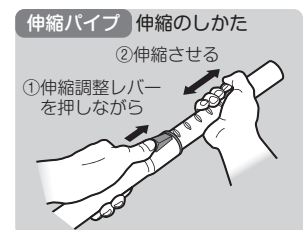
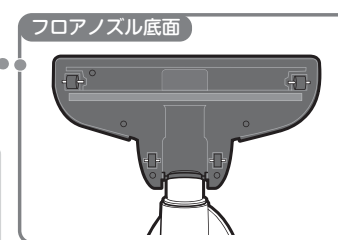
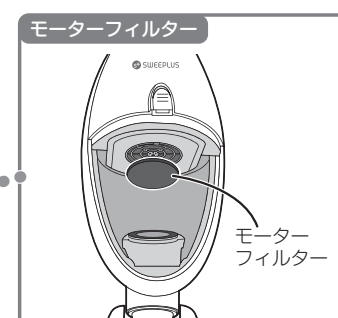
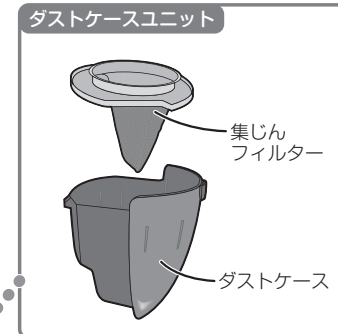
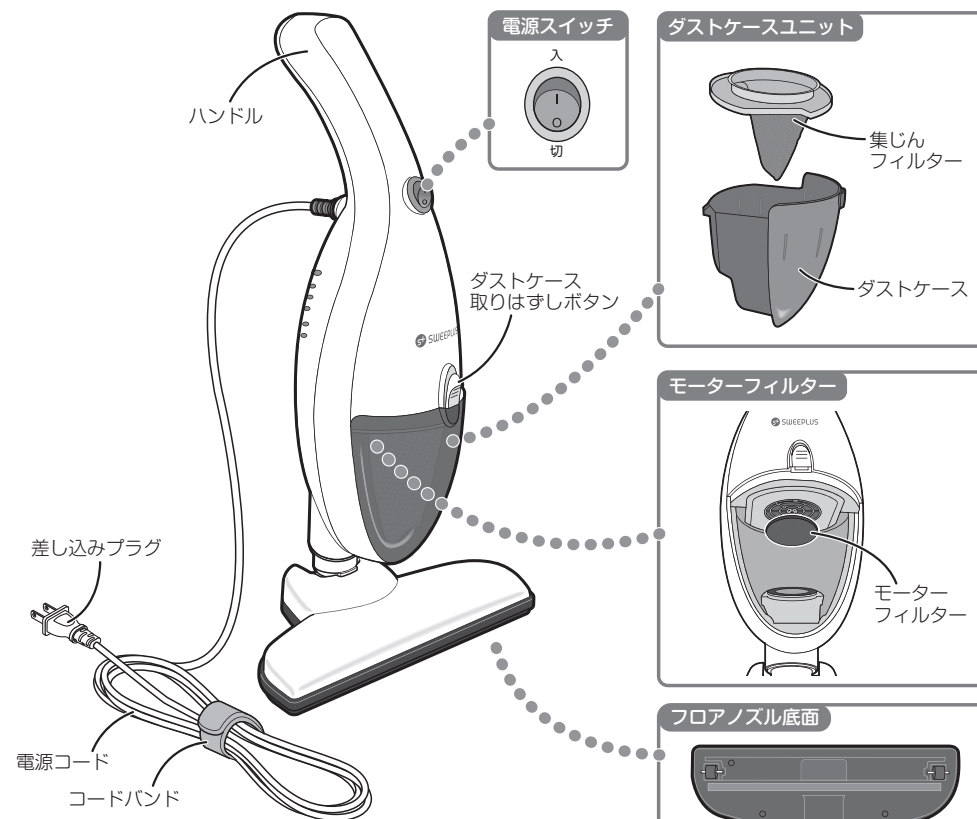

ご使用前に

お掃除をする

ゴミを捨てる

お手入れ

困ったとき

# 組み立てかた

## ⚠ 注意

各部材は使用中にはずれないようにしっかりと差し込んでください。

### フロアノズル

図のように差し込みます。

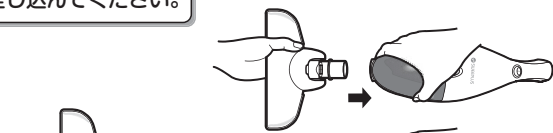

### 伸縮パイプ

フロアノズル・伸縮パイプ・本体を図のように差し込みます。

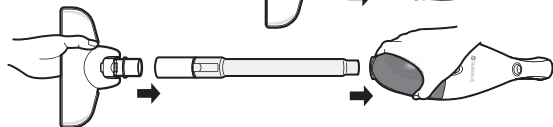

### ロングすき間ノズル・小型ブラシ・アングルブラシ

フロアノズルを取りはずして、付属のすき間ノズル、アングルブラシと伸縮パイプを図のように取り付けることができます。小型ブラシはロングすき間ノズルの先端に取り付けることができます。

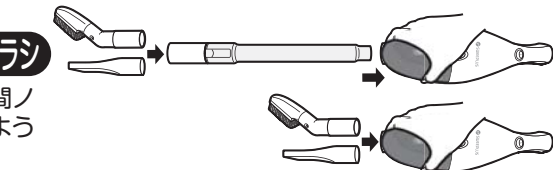

**Point** ロングすき間ノズルと小型ブラシは、図の向きで取り付けてください。



- 使用中にはずれないようにしっかりと差し込んでください。

# 使いかた

## 電源の「I」(入) / 「O」(切) について

- 1 電源スイッチが「O」(切) になっていることを確認して、差し込みプラグをコンセント(交流100V)に確実に差し込む
- 2 電源スイッチを「I」(入)にして、掃除する
- 3 掃除が終わったら電源スイッチを「O」(切)にして、差し込みプラグをコンセントから抜く

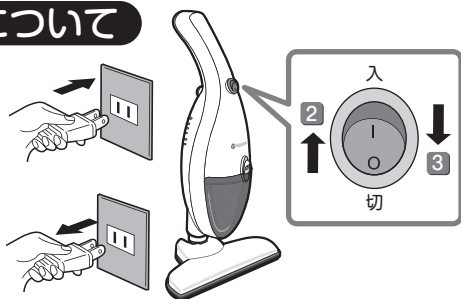

電源スイッチを「I」(入)にしたとき、モーターが回転する反動が手に伝わります。本体を落とさないようにしっかりと持ちながら電源スイッチを操作してください。

## ⚠ 警告

- 電源コードの根元に負荷がかかると電源コードが破損し、火災、感電の原因になるおそれがあります。
- 使用中にクリーナーが運転したり止まったりする場合、ただちに使用を中止し、販売店または当社サービスセンターにご相談ください。そのまま使い続けると、火災、感電の原因になるおそれがあります。

# 収納のしかた

- 差し込みプラグをコンセントから抜き、電源コードを軽く束ねます。

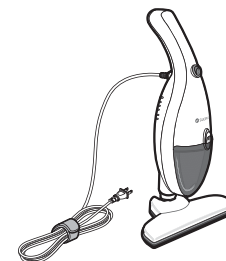

## ⚠ 警告

- 電源コードを束ねたまま電源を入れないでください。電源コードが発熱し、発火の原因になります。
- 立てて収納するときは、お子様やペットの触れない場所や、壁側に置いてください。本体が倒れて、けがや故障の原因になります。

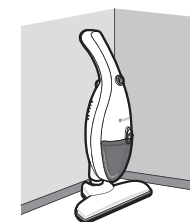

電源コードを本体に巻きつけて収納しないでください。電源コードが傷む原因になります。

- 立てて収納するときは、必ず本体から伸縮パイプを取りはずしてください。伸縮パイプを取り付けたまま収納すると、本体が倒れて、けがや故障の原因になります。



## 保護装置(サーモスタット)について

この商品にはモーターの過熱による事故や故障を防止するために、保護装置(サーモスタット)が搭載されています。この保護装置は、以下のような条件で使用したとき、モーターを自動的に停止させるものです。

- 吸込口やブラシ、ノズルの口が大きなゴミなどでふさがれた状態で使用したとき
- 砂や粉末などを大量に吸い取ってフィルターが目詰まりしたとき
- フィルターを長期間お手入れされない状態で使用したとき
- 高温下で長時間使用したとき

もし、保護装置が働いてモーターが回転しなくなったときは、電源スイッチを「O」(切)にして、フィルターをお手入れ(→10p参照)したうえで1時間程度放置(冷却)してから再度ご使用ください。

\* 万一、通常の使用にて保護装置が頻りに働いてしまうときは、当社サービスセンターにご相談ください。(→巻末参照)

## ⚠ 注意

ゴミを捨てる前に必ず電源を「O」(切)にして、差し込みプラグをコンセントから抜いてください。

●お掃除後は、ダストケースのゴミをこまめに捨てましょう。

ゴミを捨てないで使用し続けると吸引力が低下するだけでなく、モーター故障の原因になります。

### 1 本体からダストケースユニットを取りはずす

- ①ダストケース取りはずしボタンを上を押しながら、
- ②取りはずします。

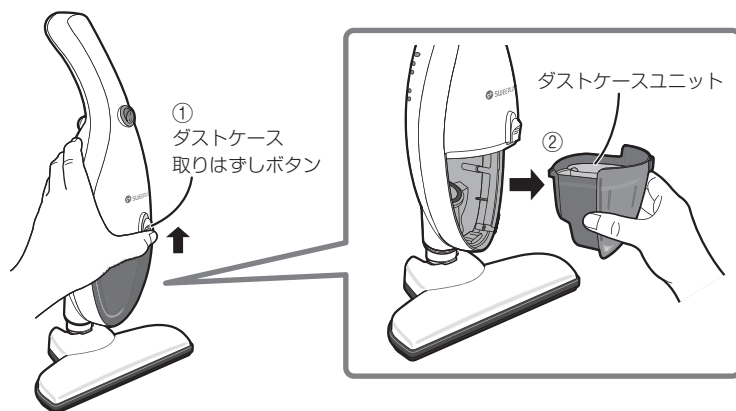

●ゴミがこぼれないようご注意ください。

### 2 ゴミを捨てる

- ①ダストケースから集じんフィルターを取りはずします。
- ②ゴミを捨てます。

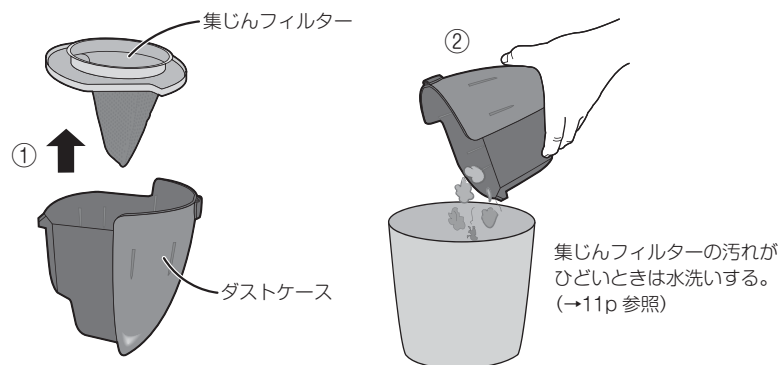

### 3 ダストケースに集じんフィルターを取り付ける

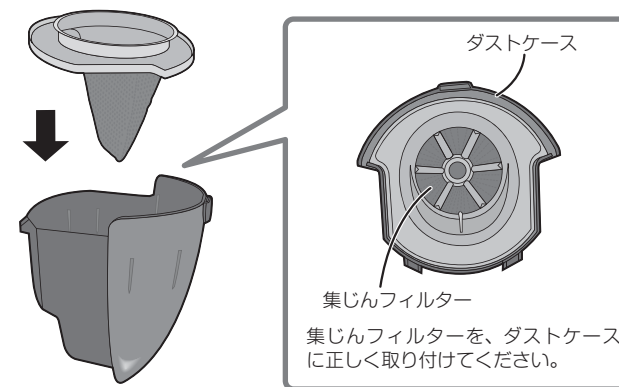

### 4 本体にダストケースユニットを取り付ける

図のように「カチッ」と音がするまで、確実に押し込んでください。



## ⚠ 注意

フィルターは必ず取り付けてください。フィルターを取り付けずに使用すると故障の原因になります。

**Point** ダストケース内に残った髪の毛やほこりは、ティッシュペーパー等で軽くふき取ってください。

必ず電源を切って行ない、お手入れ中も電源スイッチに触れない  
誤って電源が入り、おもわぬけがの原因になります。

## ⚠ 警告

お手入れの前に、必ず差し込みプラグをコンセントから抜く  
感電・けが・やけどの原因になります。

## ⚠ 注意

- シンナー・ベンジン・アルコール・ミガキ粉などは使用しない  
変色や故障の原因になります。
- 本体の丸洗いはしない  
故障の原因になります。

- 必ず電源スイッチを「O」(切)にして、差し込みプラグを  
コンセントから抜いてお手入れしてください。

## 本 体

水を含ませ固く絞ったやわらかい布で本体の汚れをふき取り  
ます。



## フロアノズル・アングルブラシ・小型ブラシ

- 本体からフロアノズルを取りはずしてお手入れしてください。
- フロアノズルに引っかかった糸くず、わたゴミなどを取り  
除いてください。
- 取れないときは、ピンセットなどで取り除いてください。

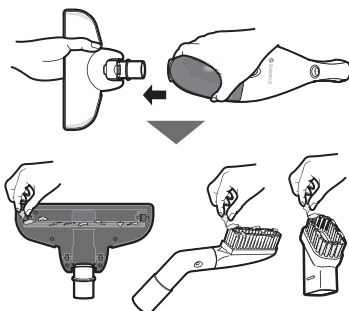

## 集じんフィルター・モーターフィルター

- お手入れの前にゴミを捨ててください。(→8p参照)

集じんフィルターやモーターフィルターにゴミが付着したままで使用を続けると、吸引  
力が弱くなり、モーター故障の原因になります。定期的にお手入れしてください。

## ⚠ 注意

- 特に、砂や粉末はフィルターの目詰まりを起こす原因になります。このようなものを吸い込  
んだときは、すぐにフィルターを水洗いしてください。

### 1 ダストケースから集じんフィルター を取りはずす

- ①ダストケースから集じんフィルターを取りはずし、
- ②本体からモーターフィルターを取りはずします。

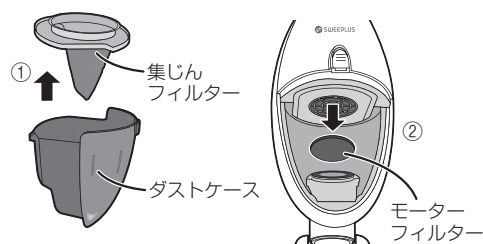

### 2 集じんフィルターとモーターフィル ターに付着しているゴミを取り除く

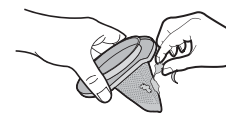

### 3 集じんフィルターとモーターフィル ターを水洗いする

- ①水道水を使い、つけ洗いします。
- ②洗った後は、日陰で自然乾燥させます。



## ⚠ 注意

- 水洗いした集じんフィルター・モーターフィルターは、完全に乾いてから取り付けてください。  
湿った状態で取り付けて使用すると故障の原因になります。
- 集じんフィルター・モーターフィルターは必ず取り付けてください。フィルターを取り付け  
ないで使用すると故障の原因になります。
- ドライヤーなど温風や直射日光で乾かさない  
変形することがあります。

**Point** フィルターの汚れがひどいときは水につけて、やさしく押し洗いしてください。  
強くこすると破損することがあります。

### 4 ダストケースの汚れを取る

水を含ませ、固く絞ったやわらかい布で  
汚れをふきとります。  
汚れがひどいときには、水洗いしてくだ  
さい。

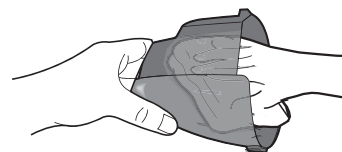

### 5 集じんフィルターとモーター フィルターを取り付ける

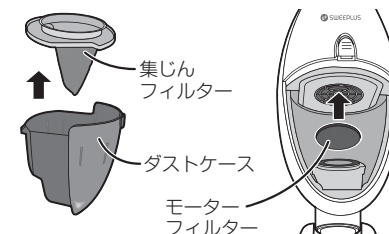

**Point** 集じんフィルターとモーターフィル  
ターは完全に乾いてから取り付  
けてください。

### 6 本体にダストケースユニットを取り付ける

図のように「カチッ」と音がするまで、確実に押し込  
んでください。

## ⚠ 注意

フィルターは必ず取り付けてください。フィルターを  
取り付けないで使用すると故障の原因になります。



# 故障かな!?と思ったら

# 仕様

修理を依頼される前に、次のことをお調べください。

こんなときは

原因・調べる場所

直しかた

・モーターが回転しない

・差し込みプラグがコンセントに差し込まれていない

・差し込みプラグを確実に差し込む

6p参照

・吸引力が弱い

・ダストケースがゴミで一杯になっている  
・フロアノズルにゴミが詰まっている  
・フィルターが汚れている

・ゴミを捨てる  
・詰まっているゴミを取り除く  
・フィルターをお手入れする

8p参照

10p参照

・ダストケースが本体に取り付けられない

・集じんフィルターが正しく取り付けられていない

・集じんフィルターを正しく取り付ける

9p参照

・運転音が大きくなった

・フィルターが汚れている  
・吸い込み口にゴミが詰まっている

・フィルターをお手入れする  
・詰まっているゴミを取り除く

10p参照

修理を依頼される場合は「保証とアフターサービス」(巻末)をご覧ください。

品番	CT-AC80
電源	AC100V 50-60Hz
消費電力	400W
吸込仕事率	70W
運転音	75dB
集じん容積	約50mL
外形寸法	幅230×奥行138×高さ425mm
本体質量	1.25kg
電源コードの長さ	約4m
付属品	ロングすき間ノズル、伸縮パイプ、小型ブラシ、アングルブラシ

※品質向上のため、予告なく仕様変更する場合があります。

ご使用前に

お掃除をする

ゴミを捨てる

お手入れ

困ったときに

# 消耗品/交換部品

お買い上げの販売店または当社サービスセンターでお買い求めください。(→巻末参照)

## ◎消耗品

モーターフィルター

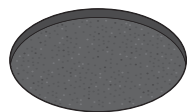

EX-3179-00

集じんフィルター

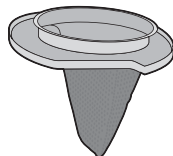

EX-3227-00

## ◎交換部品

ロングすき間ノズル(ブラック)



EX-3261-00

ダストケース

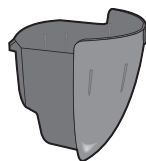

EX-3203-00

伸縮パイプ(シルバー)

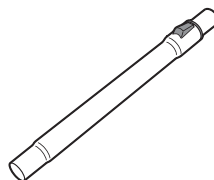

EX-3364-00

アングルブラシ(ブラック)

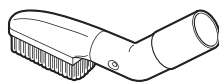

EX-3365-00

小型ブラシ(ブラック)



EX-3262-00

## --- キリトリ線 ---

### 〈無料修理規定〉

- 取扱説明書、本体貼付ラベル等の注意書きに従った使用状態で保証期間内に故障した場合には、無料修理をさせていただきます。  
(イ) 無料修理をご依頼になる場合には、お買い上げの販売店に商品と本書をご提示ご持参いただきお申しつけください。  
(ロ) お買い上げの販売店に無料修理をご依頼にならない場合には、当社サービスセンターにご連絡ください。
- ご転居の場合の修理ご依頼先等は、お買い上げ販売店または当社サービスセンターにご相談下さい。
- ご贈答品等で本書に記入の販売店で無料修理をお受けになれない場合には、当社サービスセンターにご連絡ください。
- 保証期間内でも次の場合には原則として有料にさせていただきます。  
(イ) 使用上の誤り及び不当な修理や改造による故障及び損傷  
(ロ) お買い上げ後の取付場所の移送、落下などによる故障及び損傷  
(ハ) 火災、地震、水害、落雷、その他天災地変、異常電圧、指定外の使用電源(電圧、周波数)などによる故障及び損傷  
(ニ) 車両、船舶等に搭載された場合に生ずる故障及び損傷  
(ホ) 一般家庭用以外(例えば、業務用としての使用)に使用された場合の故障及び損傷

(ヘ) 本書のご提示がない場合

(ト) 本書にお買い上げ年月日、お客様名、販売店名の記入のない場合、あるいは字句を書き替えられた場合

5. 本書は日本国内においてのみ有効です。

6. 本書は再発行いたしませんので大切に保管して下さい。

修理メモ

※この保証書は、本書に明示した期間、条件のもとにおいて無料修理をお約束するものです。従ってこの保証書によって、お客様の法律上の権利を制限するものではありませんので、保証期間経過後の修理についてご不明の場合は、お買い上げの販売店または当社サービスセンターにお問い合わせください。  
※保証期間経過後の修理や補修用性能部品の保有期間については取扱説明書をご覧ください。

※This warranty is valid only for Japan.